

Ochrona elektryczna	
Ochrona przeciw zwarciem	stała
Ochrona przed odwrotną polaryzacją	bez uszkodzeń, ale przetwornik nie będzie działał
Ochrona elektromagnetyczna	emisja i odporność zgodnie z EN 61326
Zintegrowane zabezpieczenie przeciwprzepięciowe (przewód uziemiający) zgodne z normą CSN EN 61000-4-5 (1 kV) - wersja z sygnałem wyjściowym 4...20 mA / 2-przewodowe	
Stabilność mechaniczna	
Wibracja	10 g RMS (25 ... 2000 Hz) według DIN EN 60068-2-6
Szok	500 g / 1 ms według DIN EN 60068-2-27
Materiały	
Króciec	stal nierdzewna 1.4404 (316L)
Obudowa	stal nierdzewna 1.4404 (316L)
Opcja: obudowa polowa	stal nierdzewna 1.4301 (314), dławnica kablowa M16x1,5, mosi rdz niklowany (zakres 2...8 mm)
Uszczelki	standard: FKM opcje: EPDM NBR wersja spawana ² (dla P _N 40 bar) inna na zapytanie
Membrana	stal nierdzewna 1.4435 (316L)
Czynniki zwilżające	króciec, uszczelki, membrana
² wersja spawana tylko z przyłaczami ciśnieniowymi zgodnymi z EN 837	
Pozostałe	
Pobór prądu	sygnał wyjściowy prądowy: max. 25 mA sygnał wyjściowy napięciowy: max. 7 mA
Waga	ok. 200 g
Montaż	w dowolnej pozycji ³
Żywotność	100 milionów cykli obciążenia
Zgodność z CE	Dyrektywa EMC: 2014/30/EU
³ przetworniki ciśnienia kalibruje się w pozycji pionowej, z przyłaczem ciśnieniowym skierowanym w dół. Jeśli ta pozycja zostanie zmieniona podczas instalacji, mogą wystąpić niewielkie odchylenia punktu zerowego dla zakresów ciśnienia P _N 1 bar.	

SCHEMATY POŁĄCZEŃ ELEKTRYCZNYCH

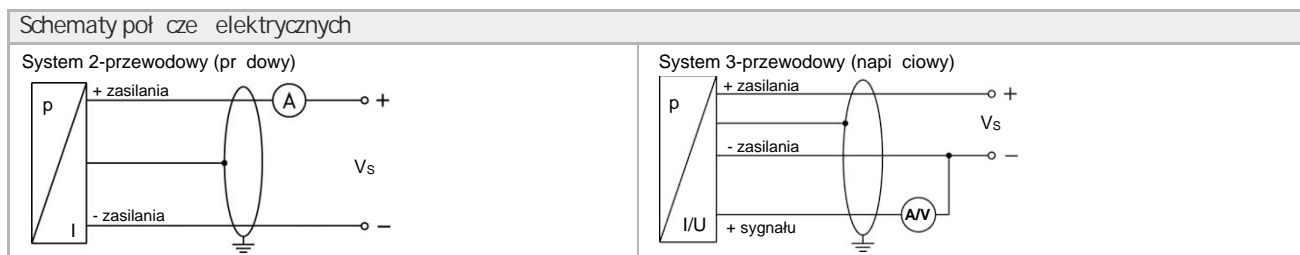

Opis konektorów						
Przyłacz elektryczne	ISO 4400	Binder 723 (5-pin)	M12x1 / metal (4-pin)	Bayonet MIL-C-26482 (10-6)		obudowa polowa
+ Zasilania	1	3	1	A	A	IN +
- Zasilania	2	4	2	B	D	IN -
+ Sygnału (3-przewodowy)	3	1	3	-	B	OUT+
Ekran	uziemiaenie	5	4	króciec		
						kolory kabli (DIN 47100)
						wh (biały)
						bn (brązowy)
						gn (zielony)
						gn / ye (zielony / żółty)



RODZAJE PRZYŁĄCZY ELEKTRYCZNYCH

standard

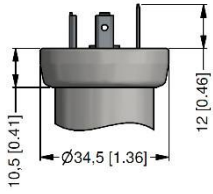

ISO 4400 (IP 65)

opcja

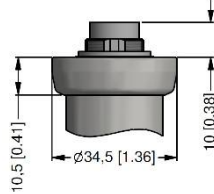

Seria Binder 723 5-pin (IP 67)

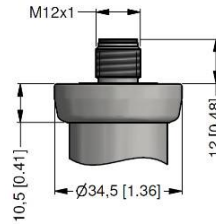

M12x1 4-pin (IP 67)

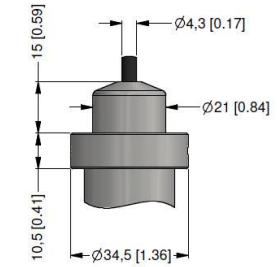

ślawnica kablowa PG7 / nale y poda długo kabla (IP 67)⁵

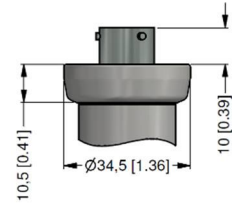

Bayonet MIL-C-26482 (10-6) (IP 67)

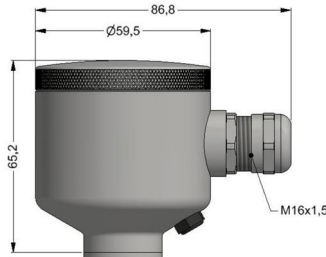

obudowa połowa (IP 67)

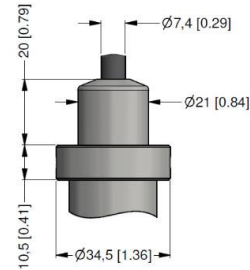

wyprowadzenie kablowe, kabel z rurki wentylacyjn (IP 68)⁶

uniwersalna obudowa połowa ze stali nierdzewnej 1.4404 (316L) z ślawnic kablow M20x1,5 (kod zamówienia 880) i inne wykonania na zamówienie

⁵ standard: przewód PVC 2 m bez rurki wentylacyjnej (dopuszczalna temperatura: -5 ... 70°C)

⁶ dost pne ró ne typy i długo ci kabli, dopuszczalna temperatura zale y od rodzaju kabla

RODZAJE PRZYŁĄCZY PROCESOWYCH

standard dla dokładno ci 0.5 % / 0.35 / 0.25 %

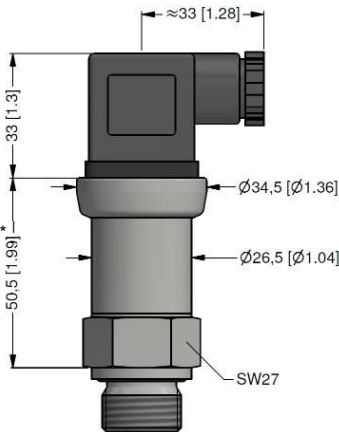

G1/2" DIN 3852 / ISO 4400

standard dla dokładno ci 0,25% z fabrycznym wiadectwem kalibracji

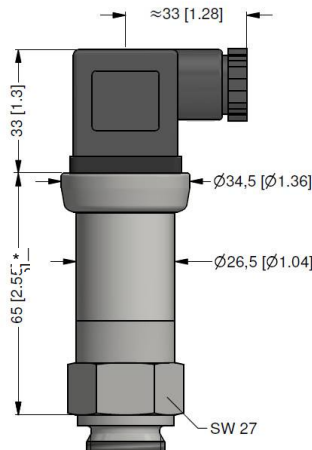

G1/2" DIN 3852 / ISO 4400

* z przył czem elektrycznym Bayonet MIL-C-26482 (10-6) długo urz dze zwi ksza si o 5 mm

opcje

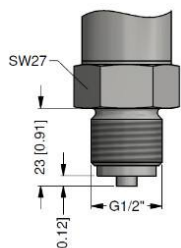

G1/2" EN 837

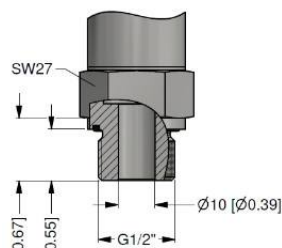

G1/2" otwarty port

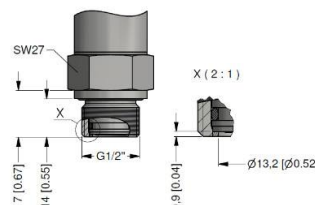

G1/2" DIN 3852 typu flush

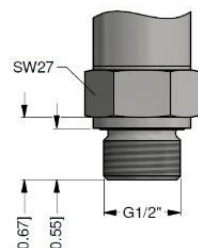

G1/2" DIN 3852

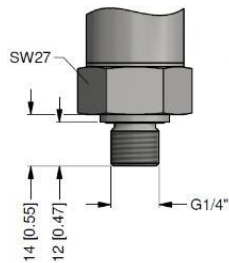

G1/4" DIN 3852

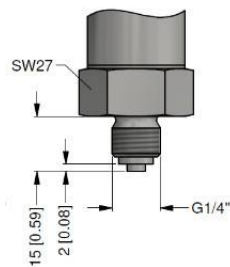

G1/4" EN 837

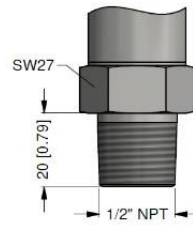

1/2" NPT

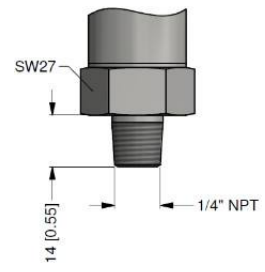

1/4" NPT

_ gwinty metryczne i inne wykonania na zamówienie

SPOSÓB ZAMAWIANIA

CCA-P-331- [] - [] - [] - [] - [] - [] - [] - []

Ciśnienie	[]	[]	[]	[]	[]	[]	[]	[]	[]	[]	[]	[]	[]	[]	[]	[]	[]	[]	[]	[]
Wzgl. dnie	1	1	0																	
Absolutne (dost. pne. od 0,4 bar)	1	1	1																	
Zakres pomiarowy [bar]																				
0 ... 0,1 (absolutne ciśnienie dost. pne. od 0,4 bar)				1	0	0	0													
0 ... 0,16 (absolutne ciśnienie dost. pne. od 0,4 bar)				1	6	0	0													
0 ... 0,25 (absolutne ciśnienie dost. pne. od 0,4 bar)				2	5	0	0													
0 ... 0,4				4	0	0	0													
0 ... 0,6				6	0	0	0													
0 ... 1				1	0	0	1													
0 ... 1,6				1	6	0	1													
0 ... 2,5				2	5	0	1													
0 ... 4				4	0	0	1													
0 ... 6				6	0	0	1													
0 ... 10				1	0	0	2													
0 ... 16				1	6	0	2													
0 ... 25				2	5	0	2													
0 ... 40				4	0	0	2													
-1 ... 0				X	1	0	2													
Inny				9	9	9	9													
Inny - podciśnienie				X	X	X	X													
Inny (0,5 P _N < 1 bar)				9	9	9	9													
Inny (0,25 P _N < 0,5 bar)				9	9	9	9													
Inny (0,1 P _N < 0,25 bar)				9	9	9	9													
Podciśnienie (0,5 P _N < 1 bar)				X	X	X	X													
Podciśnienie (0,25 P _N < 0,5 bar)				X	X	X	X													
Podciśnienie (0,1 P _N < 0,25 bar)				X	X	X	X													
Sygnal wyjściowy																				
4 ... 20 mA / 2-przewodowy								1												
0 ... 20 mA / 3-przewodowy								2												
0 ... 10 V / 3-przewodowy								3												
0 ... 5 V / 3-przewodowy								4												
0 ... 1 V / 3-przewodowy								5												
1 ... 6 V / 3-przewodowy								6												
4 ... 20 mA / 3-przewodowy								7												
10 ... 90% Vs / 3-przewodowy ratiometryczny (Vs = 2,7 ... 5 V DC)								R												
Inny								9												
Dokładność																				
0,5 %																				5
0,35 % (P _N 0,4 bar)																				3
0,25 % (P _N 0,4 bar)																				2
0,2 % (tylko dla P _N 1 bar + 4...20 mA / 2-przewodowy + konektor 100)																				B
0,5 % z fabrycznym świadectwem kalibracji																				T
0,35 % z fabrycznym świadectwem kalibracji (P _N 0,4 bar)																				S
0,25 % z fabrycznym świadectwem kalibracji (P _N 0,4 bar)																				R
Tabela mierzonych wartości dla dokładności 0,5 %																				N
Tabela mierzonych wartości dla dokładności 0,35 %																				M
Inna																				9



Przyłcze elektryczne										
Konektor DIN 43650 (ISO 4400) (IP 65)	1	0	0							
Konektor Binder 723 5-pin (IP 67)	2	0	0							
Dławnica kablowa PG7 / podadługo kabla (IP 67)	4	0	0							
+ kabel PVC / 1 m										
Konektor Buccaneer (IP 68)	5	0	0							
Obudowa połowa ze stali nierdzewnej, dławnica kablowa M16 x 1,5 (IP 67)	8	0	0							
Obudowa połowa ze stali nierdzewnej, dławnica kablowa M20 x 1,5 (IP 67)	8	8	0							
Konektor DIN 43650 (ISO 4400) - wersja do użytku na zewnątrz budynków (IP 67)	E	0	0							
Konektor M12 x 1, 4-pin (IP 67)	M	0	0							
Konektor M12 x 1, 4-pin (IP 67) - metal	M	1	0							
Wyprowadzenie kablowe, kabel z rurki wentylacyjnej (IP 68) ¹	T	R	0							
+ kabel PVC / 1 m										
Inne	9	9	9							
Przyłcze procesowe										
G 1/2" DIN 3852	1	0	0							
G 1/2" EN 837	2	0	0							
G 1/4" DIN 3852	3	0	0							
G 1/4" EN 837	4	0	0							
M 20 x 1,5 DIN 3852	5	0	0							
M 12 x 1 DIN 3852	6	0	0							
M 10 x 1 DIN 3852	7	0	0							
M 20 x 1,5 EN 837	8	0	0							
M 12 x 1,5 DIN 3852	C	0	0							
G 1/2" DIN 3852 z membraną typu flush ²	F	0	0							
M 20 x 1,5 DIN 3852 z membraną typu flush	F	0	4							
G 1/2" DIN 3852 z membraną typu flush - spawana (tylko z uszczelką FFKM)	G	0	0							
G 1/2" otwarty port (port ø 14 mm) ²	H	0	0							
1/2" NPT	N	0	0							
1/4" NPT	N	4	0							
G 1/8" DIN 3852	Z	3	7							
Inne	9	9	9							
Uszczelki										
Viton (FKM)								1		
Viton (FKM) do -40°C (dla wersji specjalnej 022)								F		
Brak uszczelki - wersja spawana (tylko z EN 837) ^{2,3}								2		
EPDM (woda pitna)								3		
FFKM								7		
Inna								9		
Wersja specjalna										
Standard								0	0	0
Temperatura kompensacji -20...+50 °C								0	0	6
Temperatura kompensacji -40...+60 °C (tylko z opcją uszczelki "F" lub wersją spawaną "2")								0	2	2
Obniżone napięcie zasilania 7...30 V DC tylko dla 4...20 mA / 2-przewodowe								0	2	A
Z regulacją (za pomocą potencjometrów)								0	4	1
Inna								9	9	9

1 - kod TR0 = kabel PVC, kabel z rurki wentylacyjnej dostępnych w różnych typach i długościach; kabel nie jest wliczony w cenę

2 - tylko dla P_N 40 bar

3 - wersja spawana tylko z przyłczami ciśnieniowymi zgodnymi z EN 837

Producent zastrzega sobie prawo do zmiany specyfikacji czujnika bez uprzedzenia.
Opcje, oznaczone jako „inne”, zawsze po uzgodnieniu z konsultantem.

