

EY5020

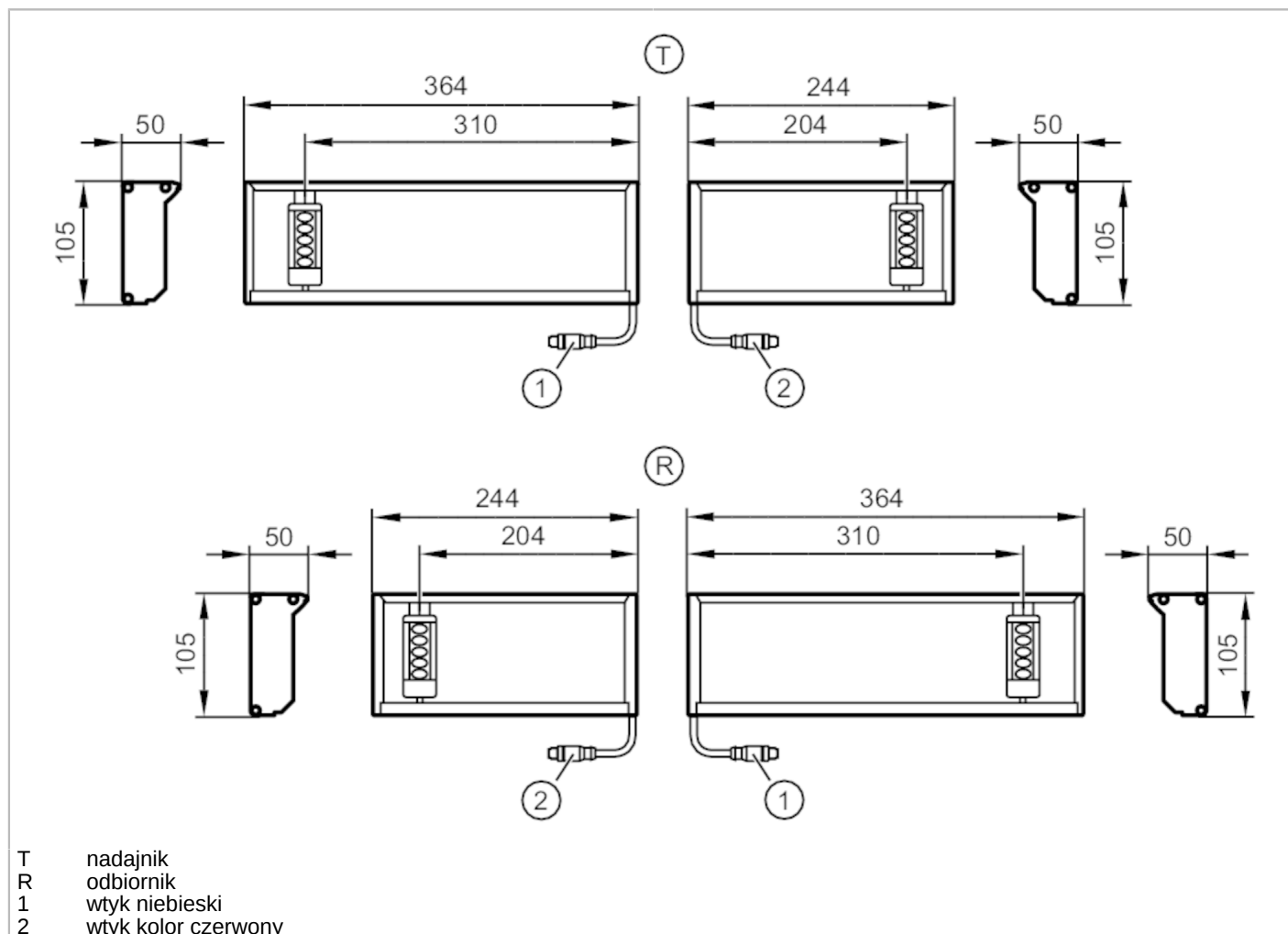

Zestaw ramieniado mutingu

2X-THROUGH-MULTIBEAM-SENSORS



Cechy produktu

Rodzaj światła	podczerwień
----------------	-------------

Aplikacja

Wykonanie	muting poprzeczny za pomocą dwóch belek poprzecznych z wieloma wiązkami świetlnymi
Zasada działania	Bramka świetlna

Dane elektryczne

Napięcie zasilania [V]	19,2...28,8 DC
Pobór prądu [mA]	30
Klasa ochrony	III
Zabezpieczenie przed odwrotną polaryzacją	tak
Rodzaj światła	podczerwień
Długość fali [nm]	940

Wyjścia

Wykonanie elektryczne	PNP
Funkcja wyjścia	tryb ciemno-włącz

EY5020



Zestaw ramieniado mutingu

2X-THROUGH-MULTIBEAM-SENSORS

Maks. spadek napięcia wyjścia przełączającego DC [V]	0,5
Prąd obciążenia wyjścia przełączającego DC [mA]	100
Zabezpieczenie przed zwarciami	tak
Zabezpieczenie przed przeciążeniem	tak

Strefa działania

Zasięg [m]	< 3,5
------------	-------

Warunki pracy

Temperatura otoczenia [°C]	-30...55
Ochrona	IP 65

Testy / dopuszczenia

EMC	EN 60947-5-2
-----	--------------

Dane mechaniczne

Waga [g]	3540
Materiał	aluminium; polipropylen
Materiał soczewki	poliwęglan-ABS

Wyświetlacze / elementy robocze

Wyświetlacz	nadajnik	LED, kolor żółty
	odbiornik	LED, zielony/czerwony

Uwagi

Sztuk w opakowaniu	4 szt.
--------------------	--------

Połączenie elektryczne - nadajnik 1

Konektor: 1 x M12; kodowanie: A; Materiał obudowy: niebieski

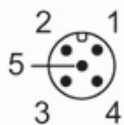



Zestaw ramieniado mutingu

2X-THROUGH-MULTIBEAM-SENSORS

Podłączenie

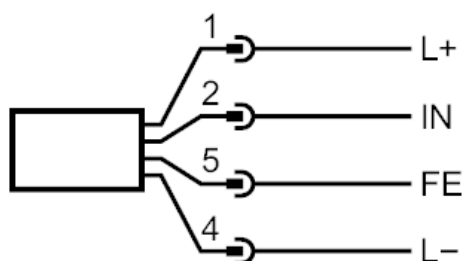

2 IN Sync A

Połączenie elektryczne - nadajnik 2

Konektor: 1 x M12; kodowanie: A; Materiał obudowy: kolor czerwony

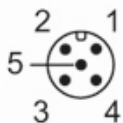

Podłączenie

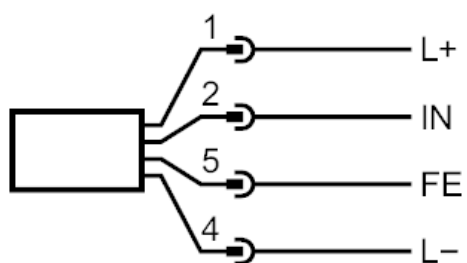

2 IN Sync B



Zestaw ramieniado mutingu

2X-THROUGH-MULTIBEAM-SENSORS

Połączenie elektryczne - odbiornik 1

Konektor: 1 x M12; kodowanie: A; Materiał obudowy: niebieski

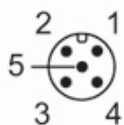

Podłączenie

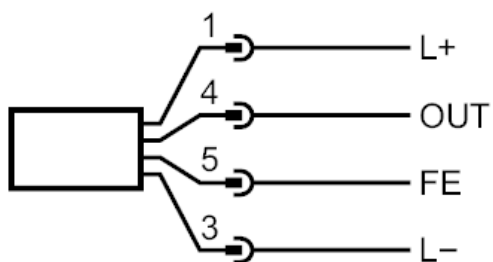

4 OUT Wyjście przełączające

Połączenie elektryczne - odbiornik 2

Konektor: 1 x M12; kodowanie: A; Materiał obudowy: kolor czerwony

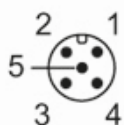



Zestaw ramieniado mutingu

2X-THROUGH-MULTIBEAM-SENSORS

Podłączenie

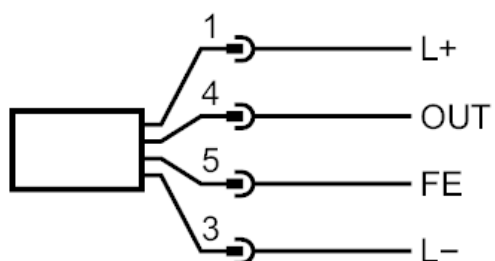

4 OUT

Wyjście przełączające