

E21144

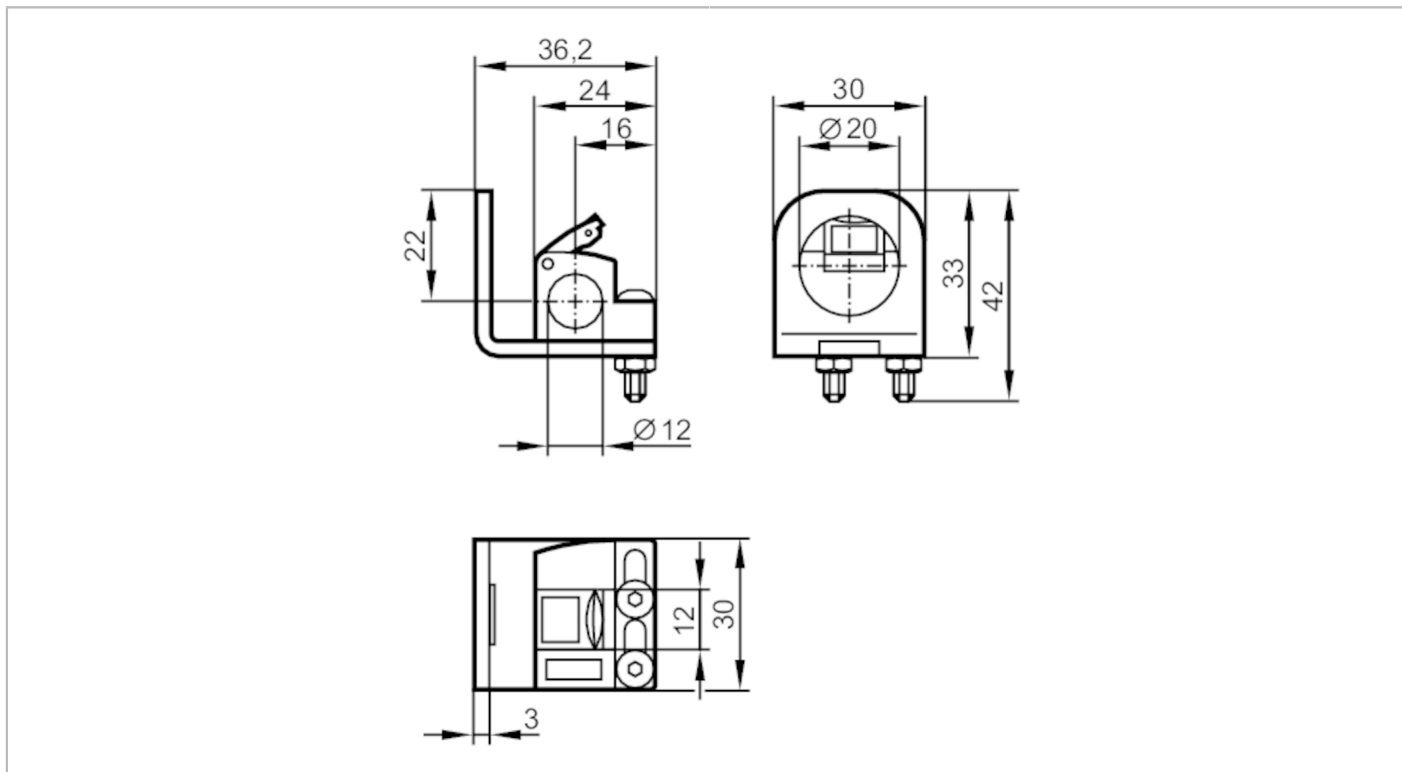

Wspornik kątowy z zaciskiem montażowym

MOUNTING BRACKET+CLAMP M12



Aplikacja

Wykonanie

Zacisk montażowy, z zatyczką końcową

Dane mechaniczne

Waga [g]

59

Wymiary [mm]

Ø 12

Średnica wewnętrzna [mm]

18

Materiał

mocowanie: stal nierdzewna (1.4301 / 304); PC czarny

Uwagi

Sztuk w opakowaniu

1 szt.