

Zestaw AS-Interface do pneumatycznych siłowników ćwierćbrotowych

Added Value package AS-i T5

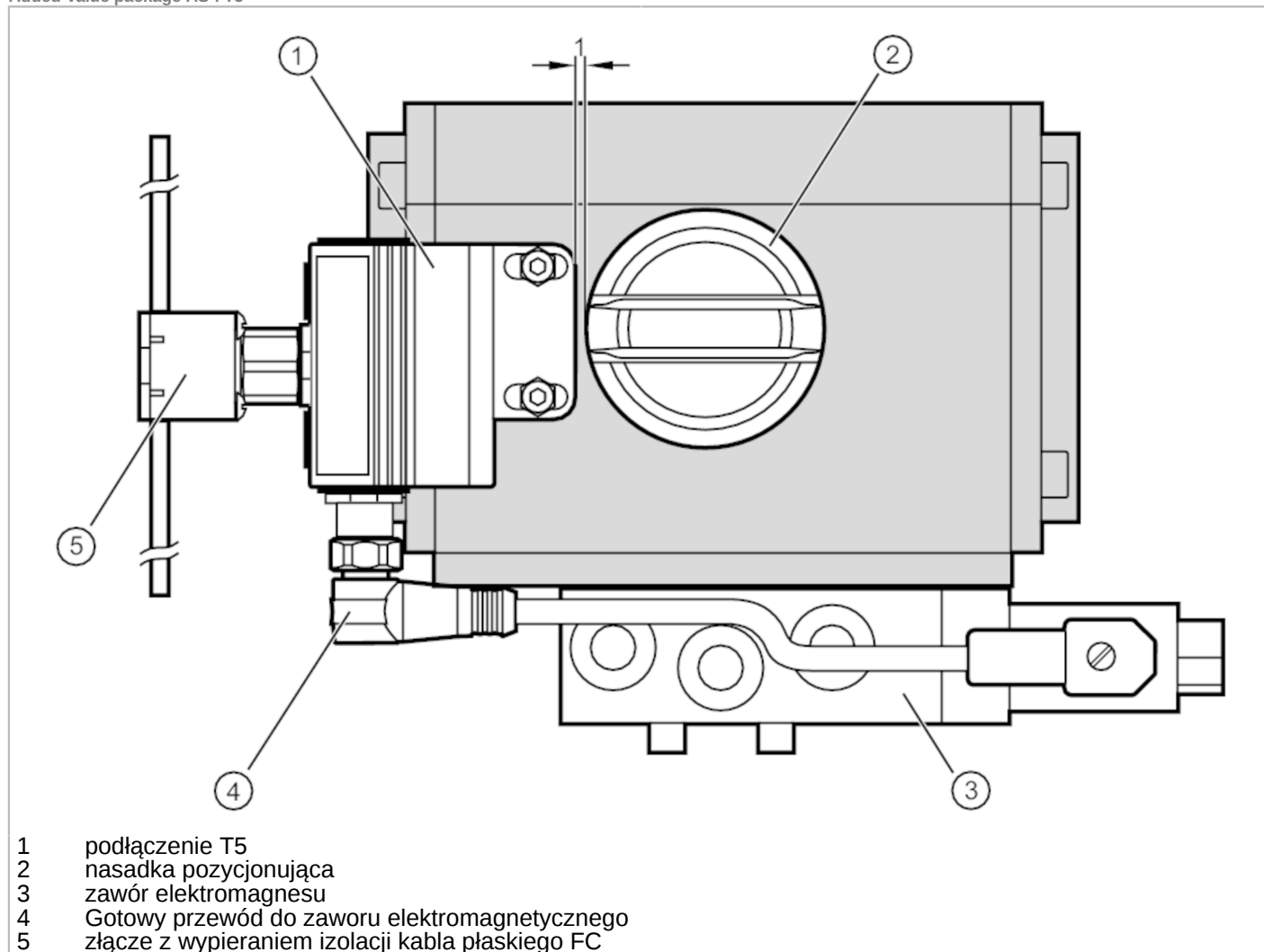

Cechy produktu	
Funkcja wyjścia	PNP
Strefa działania [mm]	4
Dane elektryczne	
Maks. pobór prądu z sieci AS-i [mA]	160
Napięcie zasilania AUX DC [V]	26,5...31,6; (supply class 2 zgodnie z cULus)
Wejścia / wyjścia	
Liczba wejść i wyjść	Liczba wejść binarnych: 2; Liczba wyjść binarnych: 1
Wejścia	
Liczba wejść binarnych	2
Wyjścia	
Liczba wyjść binarnych	1
Funkcja wyjścia	PNP
Strefa działania	
Strefa działania [mm]	4



Zestaw AS-Interface do pneumatycznych siłowników ćwierćobrotowych

Added Value package AS-i T5

Klasyfikacja AS-i	
Wersja AS-i	2.1
AS-i profil	S-7.A.E
Konfiguracja AS-i E_A [hex]	7
AS-i_ID_kod [hex]	A.E
Dane mechaniczne	
Waga [g]	763,1
Montaż	montaż niezabudowany
Odległość między otworami [mm]	80
Wysokość wału napędu zaworu [mm]	30
Akcesoria	
Dostarczane elementy	podłączenie T5: 1, AC2316
	nasadka pozycjonująca: 1, E12724
	zawór elektromagnesu: 1, Hafner MNH351
	Tłumik: 2
	Przewód łączeniowy: 1, EVC030
Konektor kabla płaskiego wypierający izolację, E70471	
Uwagi	
Sztuk w opakowaniu	1 szt.
Połączenie elektryczne	
Połączenie elektryczne - Gniazdo	
Wyjścia	
3	Napięcie zewnętrzne -
4	Wyjście przełączające 1 +
Połączenie elektryczne - wtyk	
Podłączenie	

ZZ0669



Zestaw AS-Interface do pneumatycznych siłowników ćwierćobrotowych

Added Value package AS-i T5

Podłączenie

1	AS-i +
3	AS-i -